

PL Instrukcja obsługi

Ten model posiada pilota zdalnego sterowania.

Instrukcja obsługi pilota znajduje się w osobnym dokumencie.



Co powinno znajdować się w opakowaniu

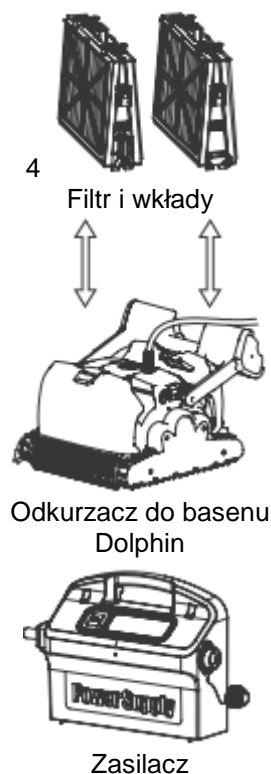

Element	Ilość	Uwagi
Ramka do filtra	2	
Filtr	4 szt.	
Woreczek do przechowywania filtrów	1	
Filtr jednorazowy z ramką	1 kpl.	1 komplet zawiera 10 filtrów
Filtr wiosenny	4 filtry	
Klips	4	
Zasilacz	1	
Odkurzacz do basenu	1	
Wózek	1	
Pilot zdalnego sterowania	1	
Wypożyczenie dodatkowe dostępne na zapytanie u Twojego sprzedawcy produktów Dolphin.		

Rozdział 1 – Opis głównych elementów

1. Filtr

Istnieją trzy rodzaje filtrów:

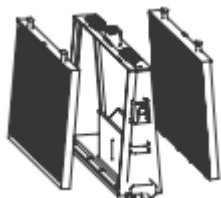

Filtr wiosenny + ramka
Przeznaczony do mocno zanieczyszczonych basenów np. przez liście. Idealny do czyszczenia basenu przed rozpoczęciem sezonu.



Wkłady filtra + ramka
Do codziennego użytku.
Wypożyczenie fabryczne.



Filtr jednorazowy + ramka
Do codziennego użytku, wystarcza na maks. trzy cykle czyszczenia.

2. Szczotki

Dostępne są trzy różne rodzaje szczotek. Każda z nich jest przeznaczona do innego rodzaju dna basenu, gwarantując optymalną przyczepność. Odkurzacz Dolphin jest dostarczany fabrycznie ze szczotką jednego rodzaju.



Szczotka standardowa
Do betonu, PCW, włókna szklanego i folii



Szczotka COMBI
Do szorstkich powierzchni ceramicznych i mozaiki



Szczotka WONDER
Do gładkich powierzchni ceramicznych

3. Zasilacz

Zasilacz cyfrowy z włącznikiem:

- prąd wejściowy – 100-250 AC V
- 50-60 Hz
- 180 W
- prąd wyjściowy – 30 V DC
- IP 54



Rozdział 2 – Obsługa odkurzacza Dolphin

Cześć 1 – Przygotowanie odkurzacza Dolphin

A. Zmontować wózek – instrukcja montażu znajduje się w osobnej instrukcji.

B. Ustawić kąt nachylenia uchwyty.

Kąt uchwyty określa prędkość, z jaką odkurzacz porusza się wzdłuż linii wody.

1. Wcisnąć i przytrzymać blokadę.
2. Teraz uchwyt można przesunąć do dowolnego położenia. Po zwolnieniu blokady uchwyt zablokuje się w aktualnym położeniu.

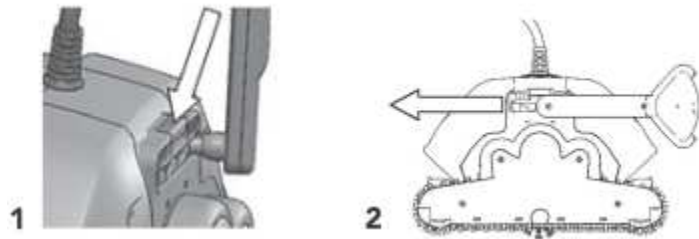

Normalna prędkość – Dokładniejsze czyszczenie na linii wody

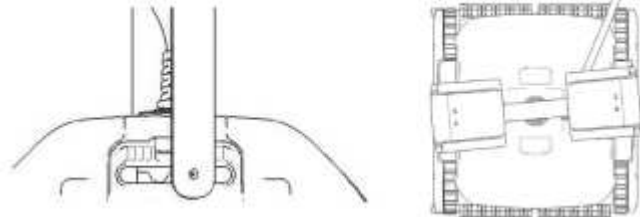

Wysoka prędkość – Szybsze, lecz mniej dokładne czyszczenie na linii wody

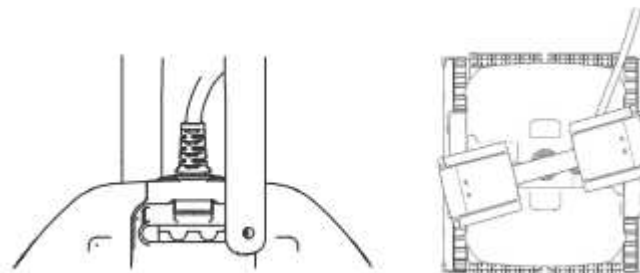

C. Rozwinąć kabel

Rozwinąć kabel na taką długość, aby odkurzacz był w stanie wyczyścić cały basen i ułożyć go wzdłuż basenu. Sprawdzić, czy kabel nie jest poskręcany lub związany.

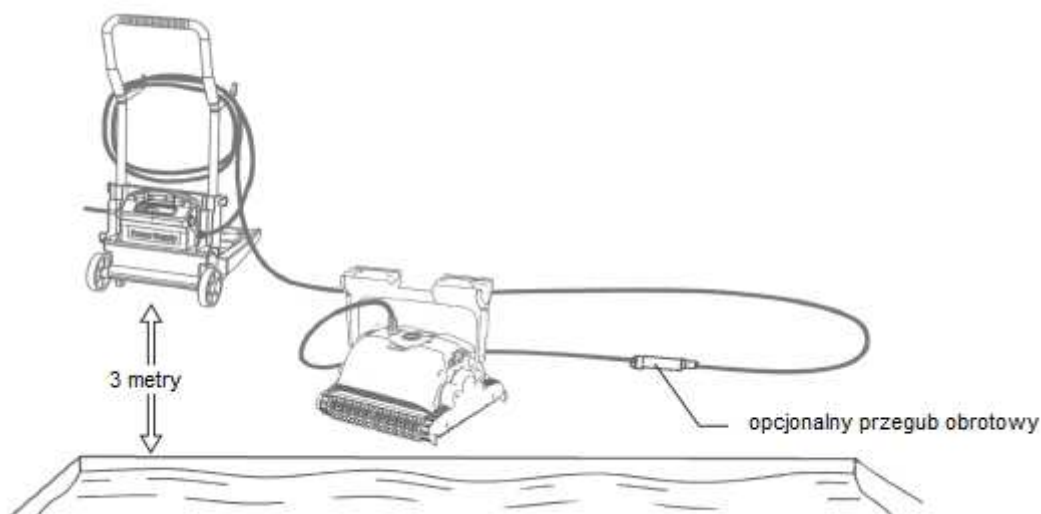

- ⚠ Używać wyłącznie dostarczony przez producenta oryginalny zasilacz.
- ⚠ Zasilacz jest wodoodporny jedynie w przypadku spryskania wodą. Nie wolno zanurzać go w wodzie.
- ⚠ Przed wykonaniem jakichkolwiek prac konserwacyjnych wyciągnąć wtyczkę zasilacza z gniazdka.
- ⚠ Wtyczkę zasilacza wolno podłączyć do gniazdka dopiero po opuszczeniu odkurzacza do basenu.
- ⚠ Gniazdko musi być zabezpieczone wyłącznikiem różnicowoprądowym

Część 2 – Zanurzenie w wodzie

Zanurzyć odkurzacz w wodzie i puścić.

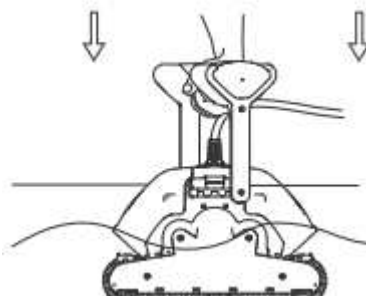

Uwaga: W przypadku stosowania szczotki COMBI lub WONDER, należy delikatnie nacisnąć włosie, aby szczotka nasiąknęła całkowicie wodą.

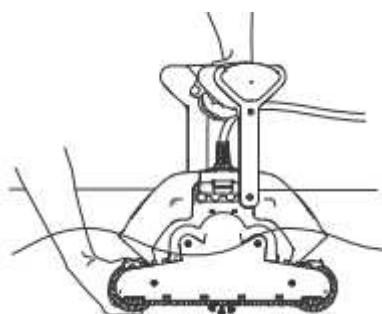
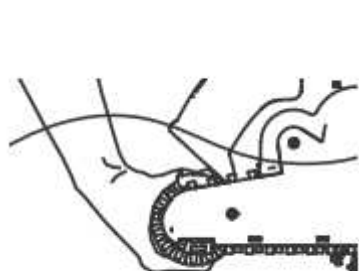

Włączenie odkurzacza Dolphin

1. Podłączyć kabel odkurzacza do zasilacza.
2. Podłączyć kabel zasilacza do gniazdka.
3. Włączyć zasilacz.
4. Odkurzacz zacznie pracę.

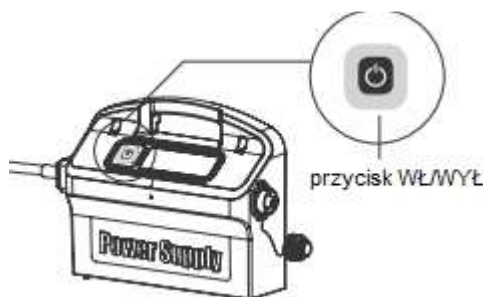
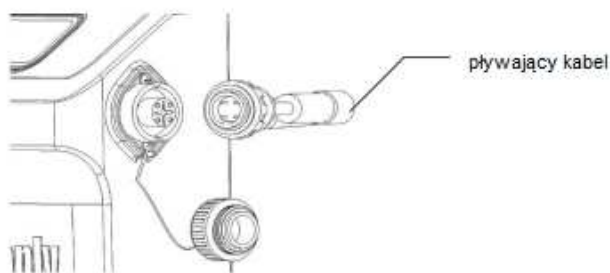

Uwaga: Jeśli odkurzacz jest wyposażony w pilota zdalnego sterowania należy postępować zgodnie z instrukcją dołączoną do pilota.

Część 3 – Wyjęcie odkurzacza Dolphin z wody

 Przed wykonaniem jakichkolwiek prac konserwacyjnych wyciągnąć wtyczkę zasilacza z gniazdka.

1. Jeśli odkurzacz nie zakończył jeszcze swojego cyklu pracy należy wyłączyć zasilacz i wyciągnąć wtyczkę z gniazdka.
2. Ostrożnie wyciągnąć odkurzacz za kabel na powierzchnię wody. Następnie chwycić go za uchwyt i wyciągnąć z basenu.



Ważne: Nie wolno wyciągać odkurzacza z basenu ciągnąc za kabel.

Rozdział 3 – Regularna konserwacja

Część 1 – Wyciągnięcie i wyczyszczenie filtrów

 Przed wykonaniem jakichkolwiek prac konserwacyjnych wyciągnąć wtyczkę zasilacza z gniazdka.

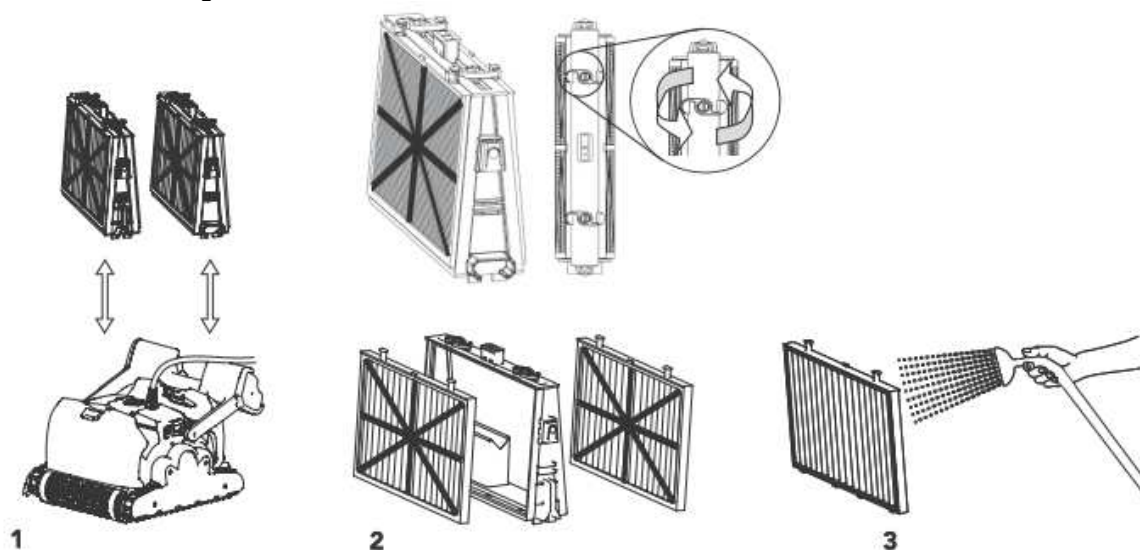

Ponowne zamontowanie

Wsunąć zatrzaski od spodu filtra w odpowiednie rowki w ramce i zamknąć klipsy.

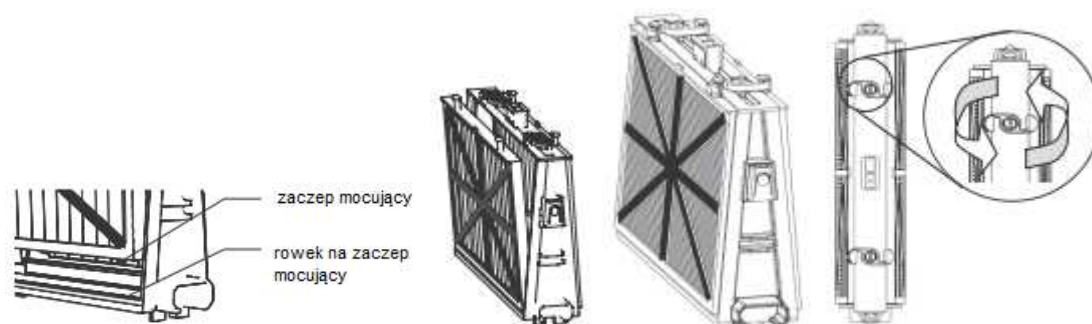

Otwarcie filtra jednorazowego

1. Otworzyć ramkę filtra poprzez zwolnienie zatrzasków bocznych.
2. Wypłukać podstawę wkładu i włożyć wkład z nowym filtrem.

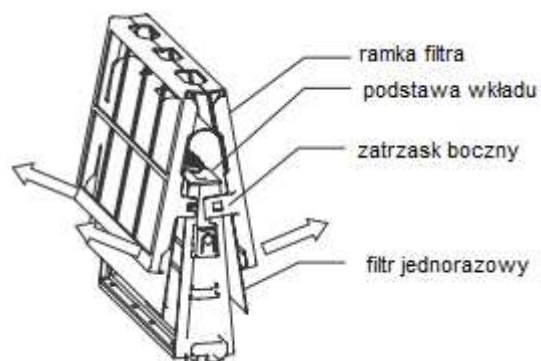

Ponownie włożyć filtry w sposób pokazany na rysunku.

NIE WCISKAĆ FILTRÓW NA SIŁĘ.

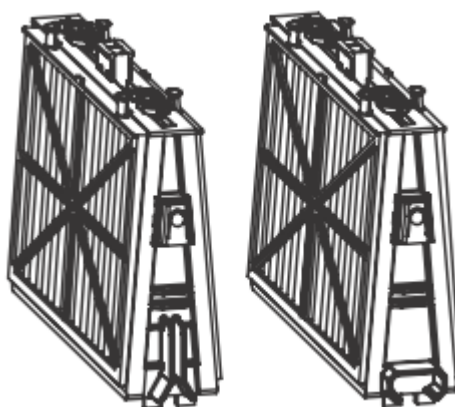

WAŻNE: W razie potrzeby należy skasować wskaźnik wypełnienia worka na zasilaczu.

ZALECENIE: Zawsze po zakończeniu czyszczenia wypłukać szczotki czystą wodą.

Część 2 – Demontaż i czyszczenie wirnika łopatkowego

 Przed wykonaniem jakichkolwiek prac konserwacyjnych wyciągnąć wtyczkę zasilacza z gniazdka.

Ściągnąć osłonę wirnika i wyczyścić obudowę wirnika.

Po wyczyszczeniu ponownie założyć osłonę.

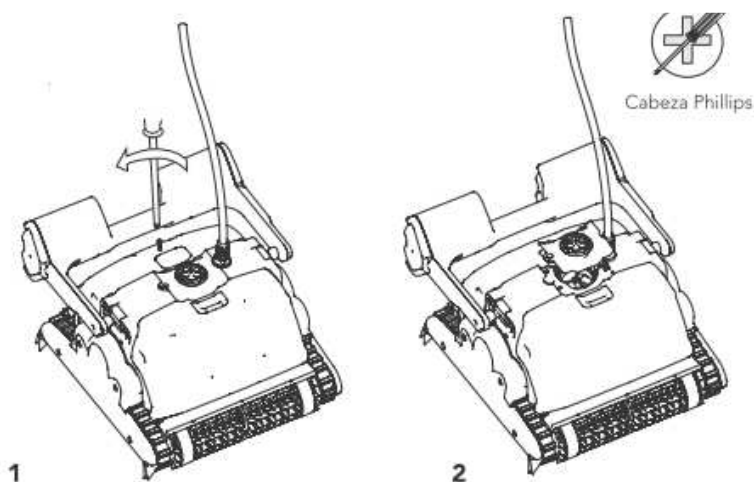

Część 3 – Zalecenia dotyczące przechowywania

WAŻNE: Podczas przechowywania odkurzacza Dolphin z zamontowanymi szczotkami COMBI lub WONDER, szczotki muszą być cały czas mokre.

Zwinąć kabel i ułożyć go w suchym miejscu, najlepiej na wózku.

- × Odkurzacza Dolphin nie należy przechowywać w miejscu narażonym na bezpośrednie promienie słoneczne.
- × Odkurzacza Dolphin nie należy przechowywać w miejscu narażonym na oddziaływanie wysokiej temperatury.
- × Odkurzacza Dolphin nie należy przechowywać w miejscu narażonym na ujemne temperatury.

Instrukcja usuwania usterek

Przed skontaktowaniem się z dystrybutorem Dolphin, należy przeczytać poniższą instrukcję.

Woda w basenie musi spełniać następujące parametry:

Wartość pH: 7,0 – 7,4	Zawartość soli: maks. 5.000 ppm
Temperatura: 12°C do 32°C	Zawartość chloru: maks. 2 ppm

Problem	Rozwiązanie
Kabel przekręca lub zwija się.	Sprawdzić, czy w basenie nie ma przeszkody.
	Po każdym użyciu zmienić ustawienie uchwyty po przekątnej.
	Wyciągnąć nadmiar kabla z basenu.
	Sprawdzić, czy wkład filtra jest czysty.
	Od czasu do czasu rozłożyć kabel i ułożyć na słońcu.
Odkurzacz Dolphin obraca się dookoła, nie dojeżdża do wszystkich miejsc basenu lub nie jeździ z boku po ścianach.	Sprawdzić, czy w ruchomych elementach odkurzacza nie zakleszczyły się jakieś przedmioty.
	Sprawdzić, czy wkład filtra jest czysty i czy są zamknięte drzwiczki filtra.
	Sprawdzić, czy kabel jest wystarczająco rozwinięty, aby odkurzacz mógł dojść do wszystkich miejsc basenu.
	Przed pierwszym użyciem odkurzacza Dolphin przed rozpoczęciem sezonu należy usunąć algi z dna i ścian basenu.
	Ustawić odpowiedni kąt pochylecia uchwyty.
Odkurzacz Dolphin nie wspina się po ścianie do góry.	Sprawdzić, czy wkład filtra jest czysty i czy są zamknięte drzwiczki filtra.
	Przy pierwszym użyciu odkurzacza Dolphin przed rozpoczęciem sezonu należy włożyć filtr wiosenny.
	Przed pierwszym użyciem odkurzacza Dolphin przed rozpoczęciem sezonu należy usunąć algi z dna i ścian basenu.
	Sprawdzić, czy zamontowane szczotki są odpowiednie do rodzaju dna i ścian basenu i w razie potrzeby wymienić je na inne.
	Sprawdzić, czy szczotki nie są zużyte i w razie potrzeby wymienić.
	Sprawdzić, czy nie jest zabrudzony wirnik łopatkowy.
	Sprawdzić, czy pilot zdalnego sterowania jest ustawiony na wspinanie odkurzacza.
Odkurzacz Dolphin nie zanurza się.	Sprawdzić, czy szczotki WONDER lub COMBI są nasączone maksymalnie wodą.
Odkurzacz Dolphin spada ze ściany na linii wody.	Jeśli odkurzacz będzie wspinał się zbyt wysoko, należy skontaktować się z dystrybutorem Dolphin.
Nie działa pilot zdalnego sterowania.	Sprawdzić, czy nie trzeba wymienić baterii.
Nie działa silnik.	Sprawdzić, czy wirnik łopatkowy nie jest zablokowany.
	Sprawdzić, czy system napędowy nie jest zablokowany.
	Problem z zasilaniem, sprawdzić źródło zasilania. Jeśli źródło zasilania jest w porządku, należy skontaktować się z dystrybutorem Dolphin.
Dalsze wskazówki na temat usuwania usterek można znaleźć na naszej stronie internetowej: http://www.maytronics.com	

PILOT ZDALNEGO STEROWANIA 2010

Pilot zdalnego sterowania posiada dwa tryby pracy – tryb automatyczny oraz tryb ręcznego sterowania odkurzaczem.

W trybie automatycznym można zmienić wszystkie parametry czyszczenia.

W trybie sterowania ręcznego można ręcznie sterować odkurzaczem.

Panel sterowania pilota

Odbiór fal radiowych

Jeśli nie są widoczne czarne kreski, należy zbliżyć się do zasilacza.

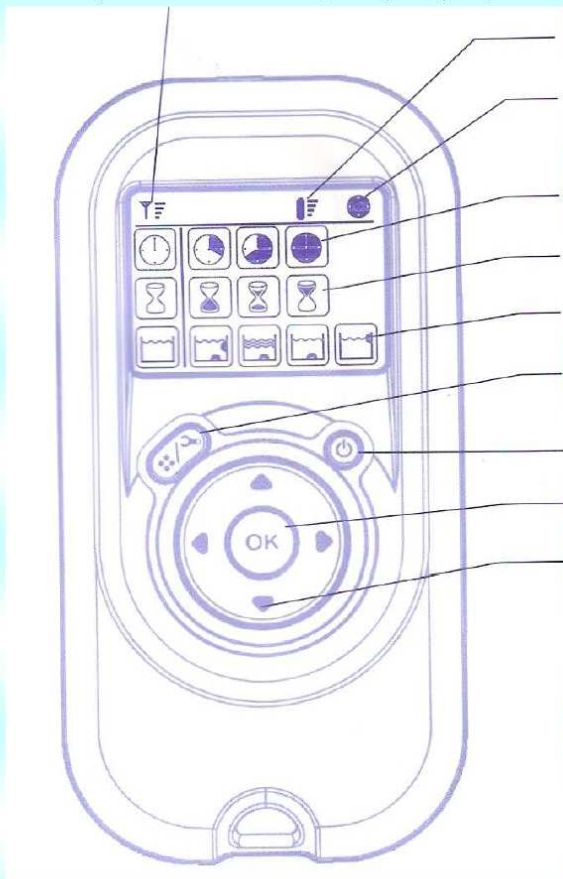

Wskaźnik poziomu baterii

Gdy symbol ten znacznie migać, należy wymienić baterię

Symbol trybu sterowania ręcznego

Gdy symbol ten miga, jest aktywny tryb sterowania ręcznego.

Symbol cyklu czyszczenia

Symbol timera

Symbol trybu czyszczenia

Przycisk wyboru trybu automatycznego/ręcznego

Przycisk WŁ/WYŁ













Przycisk ustawień/OK

Strzałki do sterowania ręcznego

Ustawienia trybu automatycznego

Zmiana ustawień trybu automatycznego

Naciśnij najpierw przycisk wyboru trybu ręcznego/automatycznego a następnie zmień ustawienia zgodnie z poniższą tabelą:

 <p>Symbol cyklu czyszczenia Symbol ten określa czas trwania cyklu czyszczenia. Na pilocie można wybrać jedną z następujących opcji</p>	 <p>Czyszczenie szybkie</p>	 <p>Czyszczenie efektywne (ustawienie domyślne)</p>	 <p>Czyszczenie dokładne</p>	
Supreme/Pulit	Cykl 1,5-godzinny	Cykl 2,5-godzinny do codziennego użytku	Cykl 3,5-godzinny	
Odkurzacze do użytku prywatnego	Cykl 2-godzinny	Cykl 3-godzinny do codziennego użytku	Cykl 4-godzinny	
Odkurzacze do użytku profesjonalnego	Cykl 4-godzinny	Cykl 6-godzinny do codziennego użytku	Cykl 8-godzinny	
 <p>Symbol opóźnienia włączenia Symbol ten określa czas rozpoczęcia pracy. Ustawienie opóźnienia umożliwia osadzenie się zanieczyszczeń na dnie basenu.</p>	 <p>Natychmiastowe uruchomienie (ustawienie domyślne)</p>	 <p>Uruchomienie za godzinę</p>	 <p>Uruchomienie za dwie godziny</p>	
 <p>Symbol rodzaju czyszczenia. Umożliwia wybór następujących opcji:</p>	 <p>Standard Czyszczenie dna i ścian (ustawienie domyślne)</p>	 <p>Dokładne Większa siła ssania i niższa prędkość ruchu. Czyszczenie wyłącznie dna i narożników.</p>	 <p>Tylko dno Czyszczenie wyłącznie dna i narożników.</p>	 <p>Tylko ściany Czyszczenie wyłącznie ścian i linii wody.</p>

Uwaga:

- Jeśli w przeciągu dwóch minut nie zostanie naciśnięty żaden przycisk, pilot wyłączy się a odkurzacz będzie pracował dalej z poprzednimi ustawieniami.
- Po zakończeniu cyklu czyszczenia „Dokładne” oraz „Tylko ściany” pilot powróci do ustawień domyślnych.

Tryb sterowania ręcznego

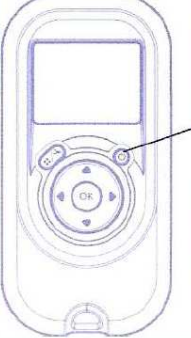
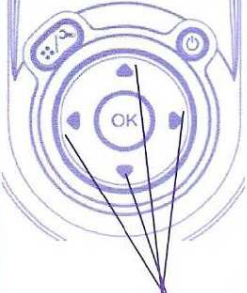
 <p>Przycisk WŁ/WYŁ</p>	<ol style="list-style-type: none"> 1. Naciśnij jeden raz przycisk WŁ/WYŁ. Pilot włączy się w trybie sterowania ręcznego. 2. Za pomocą strzałek steruj ręcznie kierunkiem ruchu odkurzacza. 	 <p>Strzałki do sterowania ręcznego</p>
--	--	---

Wyłączenie trybu sterowania ręcznego i ustawienie trybu automatycznego

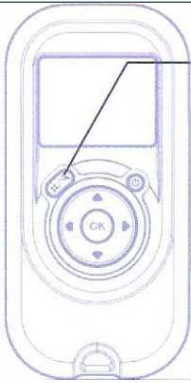
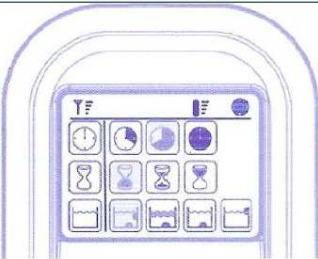
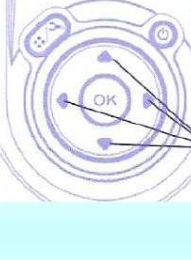
 <p>Przycisk wyboru trybu ręcznego/automatycznego</p>	<ol style="list-style-type: none"> 1. Aby wyłączyć tryb sterowania ręcznego naciśnij JEDEN RAZ przycisk wyboru trybu ręcznego/automatycznego. 2. Wyświetlacz zgaśnie a trzy rzędy symboli funkcyjnych będą wyświetlane w trybie domyślnym. 	
 <p>Strzałki sterowania ręcznego</p>	<ol style="list-style-type: none"> 1. Aby zmienić parametry naciśnij strzałkę „do góry” lub „na dół”. Aby wybrać parametry, naciśnij strzałkę „w prawo” lub „w lewo”. 2. Po ustawieniu danej funkcji naciśnij przycisk ustawień/OK. 	